

Panasonic

Integrovaný telefonní systém

Typové číslo **KX-TS2305CXW**

Možnost pulzní nebo tónové volby

Uživatelská příručka

Úvodní příprava

Základní ovládání

Pokročilé ovládání

Další informace



**PŘED UVEDENÍM PŘÍSTROJE DO PROVOZU SI PŘEČTĚTE
UŽIVATELSKOU PŘÍRUČKU A ULOŽTE JI PRO POZDĚJŠÍ
POTŘEBU.**

Před uvedením do provozu

Děkujeme vám, že jste si koupili nový integrovaný telefon Panasonic.

Pro budoucí potřebu

Sériové číslo _____ Datum koupě _____

(je uvedeno dole na přístroji)

Jméno a adresa prodejce _____

Dodávané příslušenství

Mikrotelefon 1 ks
(str. 5)

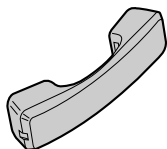

Kabel mikrotelefonu 1 ks
(str. 5)

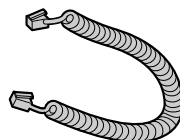

Telefonní kabel 1 ks
(str. 5)

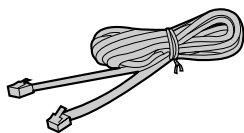

Adaptér pro zavěšení
na stěnu 1 ks
(str. 9)

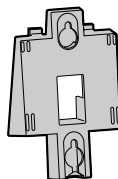

Obsah

Úvodní příprava

Rozmístění ovládacích prvků	4
Příprava k provozu	5
Instalace baterií	5
Připojení mikrotelefonu/telefonního kabelu	5
Připojení dalších komunikačních přístrojů	6
Příprava programování - přehled	7
Nastavení režimu volby	8
Nastavení hlasitosti vyzvánění	8
Upevnění přístroje na stěnu	9

Úvodní příprava

Základní ovládání

Volání	10
Příjem hovorů	11

Základní ovládání

Pokročilé ovládání

Zrychlená volba	12
Uložení telefonního čísla do paměti	12
Navolení uloženého čísla	13
Jednotlačítková volba	14
Uložení telefonního čísla do paměti	14
Navolení uloženého čísla	16
Zvláštní funkce	17
Dočasná tónová volba (Pro uživatele linek s pulzní volbou)	17
Jak se používá tlačítko PAUSE (Pro uživatele analogových pobočkových ústředěn/dálkových služeb)	17
Vypnutí mikrofonu během hovoru	18
Zapnutí/vypnutí přehrávání hudby během přidržného hovoru	18
Tlačítko RECALL	19
Nastavení hesla	20
Zablokování klávesnice číselníku	21
Omezení hovorů	22

Pokročilé ovládání

Další informace

Používání doplňkové náhlavní soupravy	23
Výměna baterií	25
Než vyhledáte pomoc	26
Bezpečnostní pokyny	27

Další informace

Rozmístění ovládacích prvků

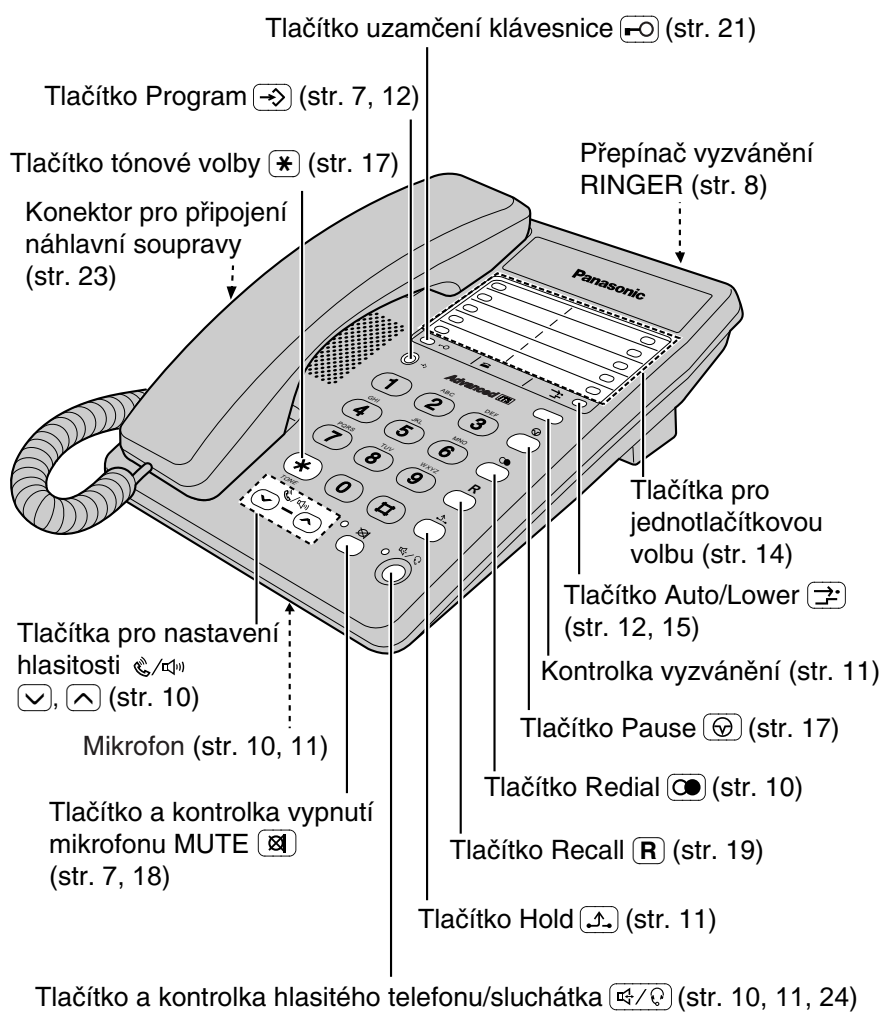

Příprava k provozu



Instalace baterií

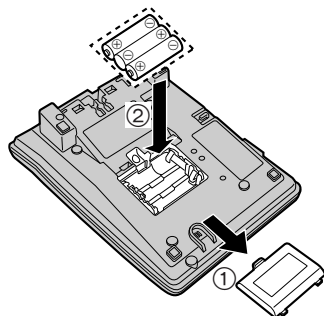

1. Zatlačte ve směru šipky a vysuňte kryt baterií.
2. Nainstalujte baterie podle jejich polarit, jak je uvedeno na obrázku.
3. Zavřete kryt baterií.

Úvodní příprava

- Baterie nejsou součástí dodávky.
- Nainstalujte tři kvalitní baterie "LR6" Alkalické nebo "R6" Manganové.
Doporučujeme Vám, abyste používali alkalické baterie.
Životnost baterií je: —přibližně šest měsíců v případě alkalických baterií
—přibližně tři měsíce v případě manganových baterií
- Nezapomeňte nainstalovat baterie. V jiném případě nebudete moci plně využívat všech možností zařízení. Nainstalováním baterií se zajistí následující funkce:
 - Funkce tlačítek při zavěšeném sluchátku
 - Hlasitý telefon (str. 10, 11)
 - Programování (str. 7)

Připojení mikrotelefonu/telefonního kabelu

Po připojení vyzvedněte mikrotelefon a ověřte si, zda je slyšet oznamovací tón.

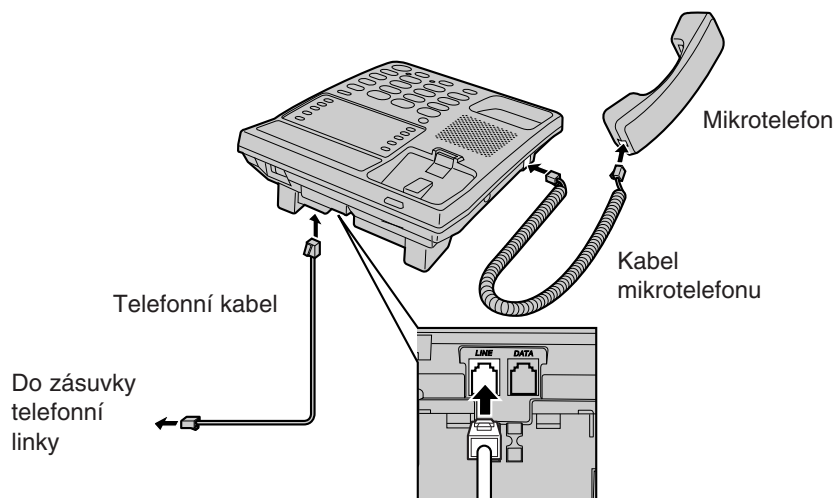

- S přístrojem KX-TS2305CXW používejte výhradně mikrotelefon značky Panasonic.

► Příprava k provozu

Připojení dalších komunikačních přístrojů

Jestliže potřebujete k telefonní lince připojit nějaké komunikační zařízení (počítač, modem, fax, záznamník, atd.), můžete je prostřednictvím zásuvky DATA připojit přes tento přístroj.

Po připojení mikrotelefonu, a zapojení přístroje k telefonní lince (viz str. 5) připojte do zásuvky DATA telefonní kabel požadovaného komunikačního zařízení.

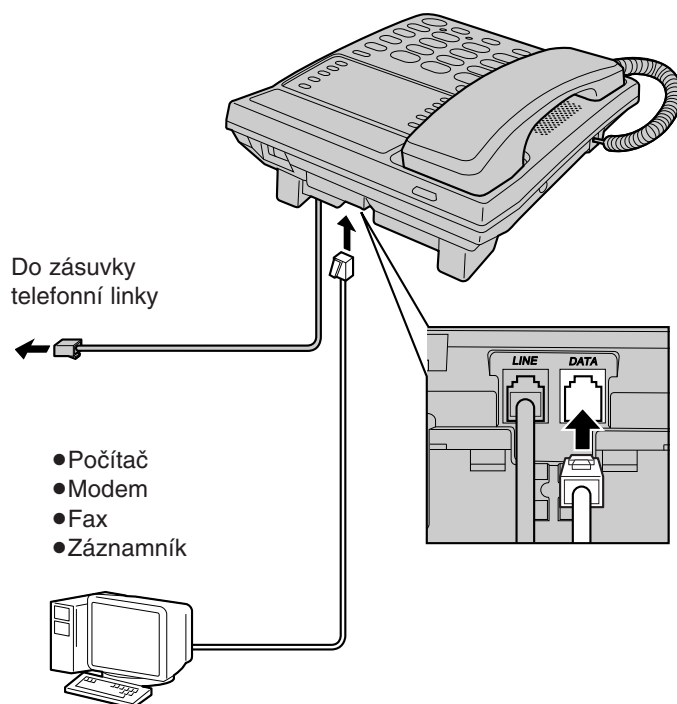

- Dbejte na to, aby během provozu telefonu (volání, ukládání telefonních čísel do paměti apod.) nebylo v činnosti připojené komunikační zařízení, protože by mohlo dojít k jeho nesprávné činnosti.



Příprava programování - přehled

Naprogramovat lze dále uvedené funkce. Na odpovídajících stranách naleznete podrobnosti o funkcích.

Zkontrolujte, zda není hovor přidržen.

Úvodní příprava

Stiskněte tlačítko .



Stiskněte tlačítko .



- **Nastavit omezení hovorů**, stiskněte tlačítko **1**. (str. 22)
- **Pro změnu časování flash**, stiskněte tlačítko **2**. (str. 19)
- **Pro nastavení režimu volby telefonního čísla**, stiskněte tlačítko **3**. (str. 8)
- **Pro zapnutí/vypnutí hudby, která je přehrávána během přidrženého hovoru**, stiskněte tlačítko **4**. (str. 18)
- **Pro změnu hesla pro uzamčení klávesnice a zakázání hovorů**, stiskněte tlačítko **5**. (str. 20)



Stisknutím tlačítka  uložíte nastavení.









- Stisknutím tlačítka  můžete v libovolném okamžiku ukončit režim programování.
- V případě, že nestisknete žádné tlačítko po dobu 60 vteřin, zařízení se přepne do pohotovostního režimu.

► Příprava k provozu

Nastavení režimu volby

Požadovaný režim volby se nastavuje programováním. Pokud jste připojeni k lince s tónovou volbou, nastavte "Tone". Jestliže používáte linku s pulzní volbou, nastavte "Pulse". Tovární nastavení tohoto přístroje je "Tone".

Zkontrolujte, zda není hovor přidržen.

- 1 Stiskněte tlačítko .
 - Začne blikat kontrolka vypnutí mikrofonu MUTE ().
- 2 Stiskněte tlačítko .
- 3 Stiskněte tlačítko .
- 4 Chcete-li vybrat "PULSE", stiskněte tlačítko .
NEBO
Chcete-li vybrat "TONE", stiskněte tlačítko .
- 5 Stiskněte tlačítko .
 - Ozve se dlouhé pípnutí.
 - Kontrolka vypnutí mikrofonu MUTE () zhasne.
 - Zařízení se vrátí do pohotovostního režimu.

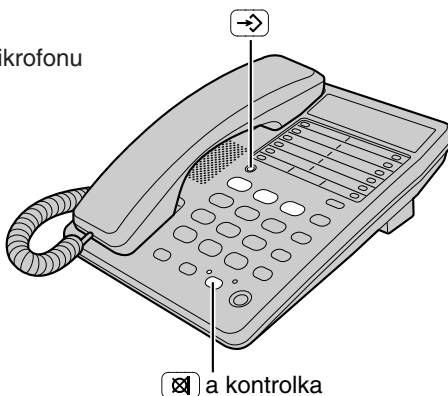

Nastavení hlasitosti vyzvánění

Hlasitost vyzvánění můžete nastavit na HIGH (Vysoká), LOW (Nízká) nebo OFF (Vypnuto). Telefon je přednastaven na HIGH (Vysoká).

Přepínač nastavení hlasitosti:

Nastavte HIGH (Vysoká), LOW (Nízká) nebo OFF (Vypnuto).

- Když nastavíte OFF (Vypnuto), zařízení nezazvoní.

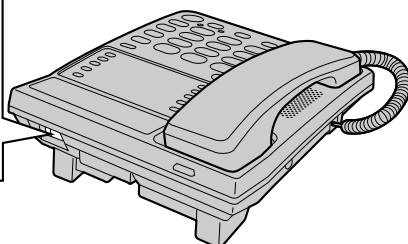
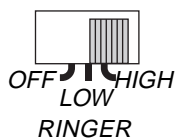

Upevnění přístroje na stěnu

Telefon je možno zavěsit na stěnu.

- 1 Zatáhněte za závěs mikrotelefonu dokud nezaskočí do polohy, **kdy je mikrotelefon zavěšen na výstupku závěsu.**

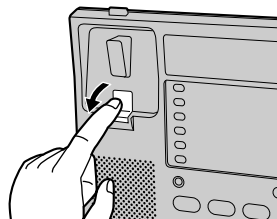

Úvodní příprava

- 2 Uložte telefonní kabel do prostoru uvnitř závěsného adaptéru a zatlačte jej do polohy označené šipkou.

- Slovo "UP" musí směřovat nahoru.

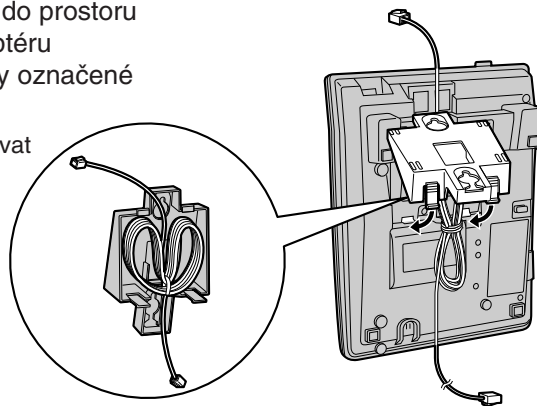

- 3 Pomocí montážní šablony si označte rozteč závěsných šroubů a zašroubujte je do stěny. Potom připojte telefonní kabel, nasadte přístroj na závěsné šrouby a zajistěte jej posunutím dolů.

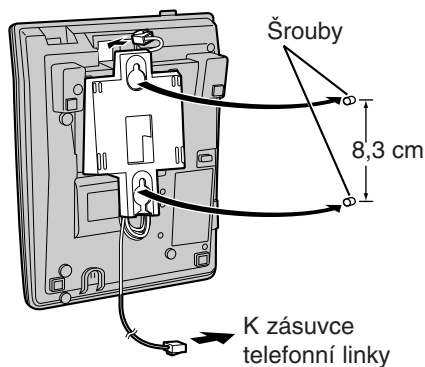

Chcete-li během hovoru odložit mikrotelefon, zavěste jej podle obrázku.

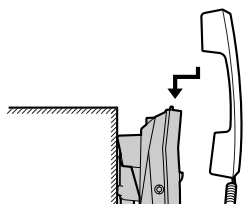

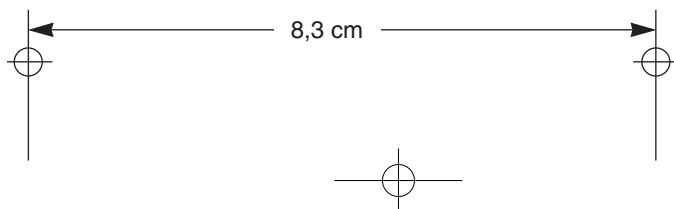

Montážní šablona



Volání

Hovor lze uskutečnit pouhým vyzvednutím mikrotelefonu. Hovor ukončíte zavěšením mikrotelefonu do vidlice.

Volání pomocí hlasitého telefonu

- 1 Stiskněte tlačítko .
 - Rozsvítí se kontrolka.
- 2 Navolte telefonní číslo.
 - V případě, že se během volby telefonního čísla zmýlíte, stiskněte tlačítko  a zopakujte postup od bodu 1.
- 3 Jakmile se volaný ohlásí, začněte hovořit do mikrofonu.
- 4 Chcete-li zavěsit tlačítko .
 - Kontrolka zhasne.

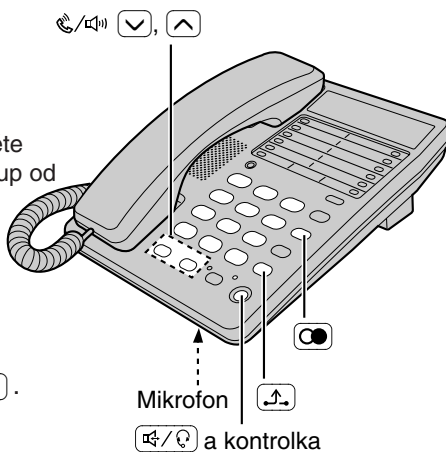

Opakování volby posledně volaného čísla

Používání sluchátka: Zvedněte sluchátko → stiskněte tlačítko .

Volání pomocí hlasitého telefonu: Stiskněte tlačítko  →
→ stiskněte tlačítko .

Automatické opakování volby:

Pokud je při použití hlasitého telefonu linka obsazená, bude přístroj během 7 minut až 10 krát automaticky opakovat volbu posledně volaného čísla. Během opakované volby bude kontrolka hlasitého telefonu/sluchátka () blikat.

Nastavení hlasitosti sluchátka (4 úrovně) nebo reproduktoru (8 úrovní) během hovoru

Hlasitost zvýšíte, stisknutím tlačítka .

Hlasitost snížíte, stisknutím tlačítka .

Přidržení hovoru

Stiskněte tlačítko .

- Kontrolka hlasitého telefonu/sluchátka () bude blikat.
- Při použití mikrotelefonu jej můžete zavěsit.
- Zařízení přehrává během přidrženého hovoru hudbu. Informace týkající se zrušení přehrávání hudby naleznete na straně 18.

Vyvolání přidrženého hovoru

Pokud je mikrotelefon zavěšený ve vidlici, vyzvedněte jej.



Pokud je mikrotelefon vyzvednutý, stiskněte tlačítko .

Jestliže používáte hlasitý telefon, stiskněte tlačítko .

- Když je k téže lince připojen další telefon, můžete přidržený hovor vyvolat rovněž vyzvednutím jeho mikrotelefonu.

Rady pro použití hlasitého telefonu

Při hovoru hlasitým telefonem dosáhnete nejlepších výsledků, když budete dodržovat následující doporučení:

- Hovořte s druhým účastníkem střídavě a pokud možno v tichém prostředí.
- Jestliže vás druhý účastník špatně slyší, zmenšete hlasitost reproduktoru tlačítkem  .
- Hovor lze přepojit do mikrotelefonu jeho vyzvednutím. Chcete-li hovor přepnout zpět do reproduktoru, stiskněte tlačítko .

- Během volby telefonního čísla pulzní volbou nebo při zvednutí sluchátka z vidlice telefonu bude kontrolka vyzvánění také blikat. Toto je normální stav.

Příjem hovorů

Příjem hovoru přístroj indikuje vyzváněním a blikáním kontrolky vyzvánění. Hovor lze přijmout prostým vyzvednutím mikrotelefonu.

Použití hlasitého telefonu

1 Stiskněte tlačítko .

- Kontrolka se rozsvítí.

2 Začněte hovořit do mikrofону.

3 Chcete-li zavěsit, stiskněte tlačítko

.

- Kontrolka zhasne.

- Pokud je vyzvánění vypnuté (OFF) (str. 8), přístroj nevyzvání.

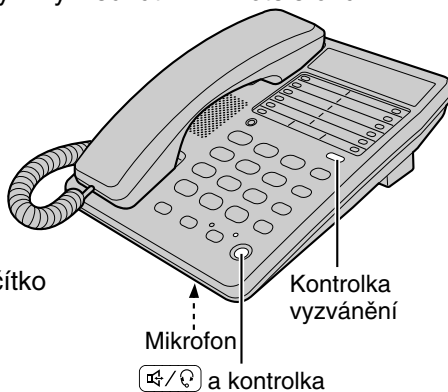



Zrychlená volba

Uložení telefonního čísla do paměti

Do paměti přístroje lze uložit až 10 telefonních čísel. Tlačítka číselníku (0 až 9) fungují jako tlačítka pozic v paměti. Dbejte na to, abyste nestiskli žádné z těchto paměťových tlačítek dříve, než na ně uložíte číslo —došlo by tím k chybné činnosti přístroje.

Zkontrolujte, zda není hovor přidržen.

- 1 Stiskněte tlačítko .
 - Začne blikat kontrolka vypnutí mikrofonu MUTE ().



- 2 Zadejte telefonní číslo o délce až 22 číslic.

- V případě, že se během volby telefonního čísla zmýlíte, stiskněte tlačítko  a zopakujte postup od bodu 1.

- 3 Stiskněte tlačítko  .



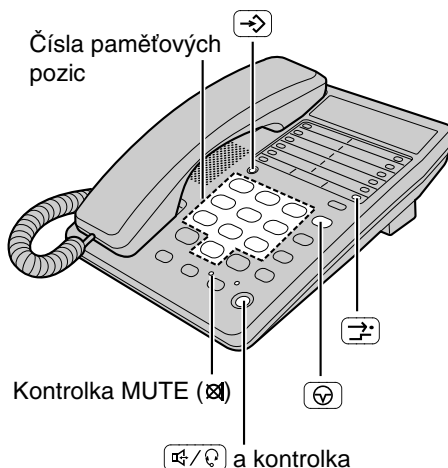

- 4 Stiskněte tlačítko pozice v paměti (0 až 9).

- Ozve se dlouhé pípnutí.
- Kontrolka vypnutí mikrofonu MUTE () zhasne.
- Zařízení se vrátí do pohotovostního režimu.
- Jestliže se během volby telefonního čísla v bodě 2 ozvou tři pípnutí, je zapsané telefonní číslo zřejmě delší než 22 číslic. Pro přepnutí přístroje do pohotovostního režimu zvedněte sluchátko z vidlice telefonu a zavěste jej, a potom zopakujte postup od bodu 1.



- V bodě 1 a 2 můžete ukončit režim programování stisknutím tlačítka  .
- Pokud je během volby vyžadována pauza, stiskněte na požadovaném místě tlačítko  . Stisknutí tohoto tlačítka se do délky čísla započítává jako 1 číslice (str. 17).



Vymazání uloženého čísla

- 1 Stiskněte tlačítko .
 - Začne blikat kontrolka vypnutí mikrofonu MUTE ().
- 2 Stiskněte tlačítko  .
- 3 Pro vymazání telefonního čísla, stiskněte číslo paměti (**0** až **9**).
 - Ozve se dlouhé pípnutí.
 - Kontrolka vypnutí mikrofonu MUTE () zhasne.
 - Zařízení se vrátí do pohotovostního režimu.

Navolení uloženého čísla

- 1 Vyzvedněte mikrotelefon nebo stiskněte tlačítko  .
- 2 Stiskněte tlačítko  .
- 3 Stiskněte tlačítko pozice v paměti (**0** až **9**).
 - Uložené číslo bude vytočeno.

Jednotlačítková volba

Uložení telefonního čísla do paměti



Do paměti jednotlačítkové volby telefonních čísel můžete uložit až 20 telefonních čísel. 10 telefonních čísel do horní "UPPER" paměťové pozice a dalších 10 telefonních čísel do spodní "LOWER" paměťové pozice.

Dbejte na to, abyste nestiskli žádné z tlačítek jednotlačítkové volby dříve, než na ně uložíte číslo, protože by tím došlo k chybné činnosti přístroje.



Zkontrolujte, zda není hovor přidržen.

Pro uložení telefonního čísla do horní "UPPER" paměťové pozice

Doporučujeme Vám, abyste si uložili tísňová telefonní čísla do horní "UPPER" paměťové pozice v levé spodní části klávesnice jednotlačítkové volby.

- 1 Stiskněte tlačítko .
 - Začne blikat kontrolka vypnutí mikrofonu MUTE ().

- 2 Zadejte telefonní číslo o délce až 22 číslic.
 - V případě, že se během volby telefonního čísla zmýlíte, stiskněte tlačítko  a zopakujte postup od bodu 1.

- 3 Stiskněte jedno z tlačítek jednotlačítkové volby.
 - Ozve se dlouhé pípnutí.
 - Kontrolka vypnutí mikrofonu MUTE () zhasne.
 - Zařízení se vrátí do pohotovostního režimu.
 - Jestliže se během volby telefonního čísla v bodě 2 ozvou tři pípnutí, je zapsané telefonní číslo zřejmě delší než 22 číslic. Stisknutím tlačítka  se vrátíte do pohotovostního režimu a začnete znovu od bodu 1.



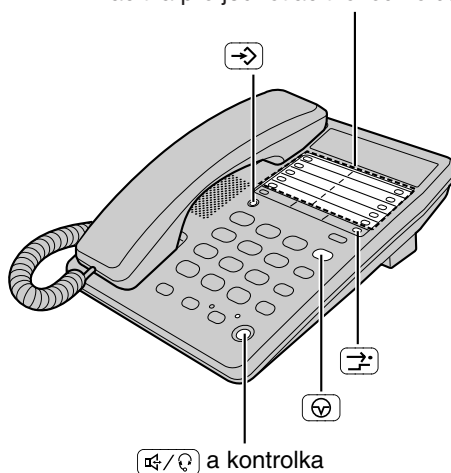



Tlačítka pro jednotlačítkovou volbu







- Pokud je během volby vyžadována pauza, stiskněte na požadovaném místě tlačítko . Stisknutí tohoto tlačítka se do délky čísla započítává jako 1 číslice (str. 17).



Pro uložení telefonního čísla do spodní “LOWER” paměťové pozice

- 1 Stiskněte tlačítko .
 - Začne blikat kontrolka vypnutí mikrofonu MUTE ().
 - 2 Zadejte telefonní číslo o délce až 22 číslic.
 - V případě, že se během volby telefonního čísla zmýlíte, stiskněte tlačítko  a zopakujte postup od bodu 1.
 - 3 Stiskněte tlačítko  .
 - 4 Stiskněte jedno z tlačítek jednotlačítkové volby.
 - Ozve se dlouhé pípnutí.
 - Kontrolka vypnutí mikrofonu MUTE () zhasne.
 - Zařízení se vrátí do pohotovostního režimu.
 - Jestliže se během volby telefonního čísla v bodě 2 ozvou tři pípnutí, je zapsané telefonní číslo zřejmě delší než 22 číslic. Pro přepnutí přístroje do pohotovostního režimu zvedněte sluchátko z vidlice telefonu a zavěste jej, a potom zopakujte postup od bodu 1.
- Pokud je během volby vyžadována pauza, stiskněte na požadovaném místě tlačítko  . Stisknutí tohoto tlačítka se do délky čísla započítává jako 1 číslice (str. 17).

Vymazání uloženého čísla

- 1 Stiskněte tlačítko  .
 - Začne blikat kontrolka vypnutí mikrofonu MUTE ().
- 2 V případě, že je telefonní číslo uloženo v horní “UPPER” paměťové pozici, stiskněte odpovídající tlačítko jednotytkové volby telefonního čísla, které chcete vymazat.
NEBO
Jestliže je telefonní číslo uloženo ve spodní “LOWER” paměťové pozici, stiskněte tlačítko  a potom stiskněte odpovídající tlačítko jednotytkové volby telefonního čísla, které chcete vymazat.
 - Ozve se dlouhé pípnutí.
 - Kontrolka vypnutí mikrofonu MUTE () zhasne.
 - Zařízení se vrátí do pohotovostního režimu.

► Jednotlačítková volba



Navolení uloženého čísla

Z horní “UPPER” paměťové pozice:

- 1 Vyzvedněte mikrotelefon nebo stiskněte tlačítko .
- 2 Stiskněte požadované tlačítko jednotlačítkové volby.
 - Uložené číslo bude vytočeno.

NEBO

Ze spodní “LOWER” paměťové pozice:

- 1 Vyzvedněte mikrotelefon nebo stiskněte tlačítko .
- 2 Stiskněte tlačítko .
- 3 Stiskněte požadované tlačítko jednotlačítkové volby.
 - Uložené číslo bude vytočeno.

Poznámková karta

Vyjměte poznámkovou kartu a poznamenejte si na ni index uložených čísel a jmen.

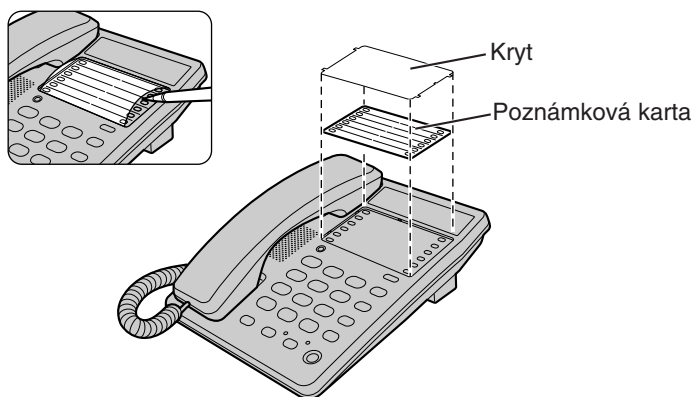

Zvláštní funkce

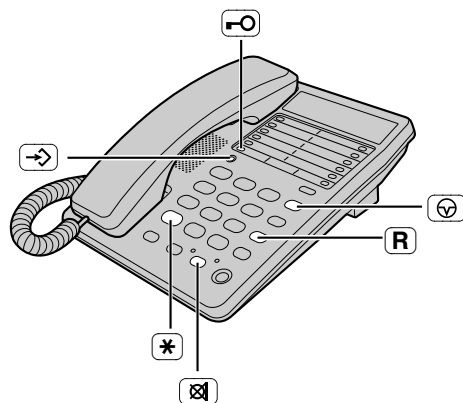

Dočasná tónová volba (Pro uživatele linek s pulzní volbou)

Před zadáním přístupových čísel vyžadujících tónovou volbu stiskněte tlačítko .

- Pulzní režim volby se změní na tónový. Nyní můžete zadávat čísla pro přístup k záznamové službě, elektronickým bankovním službám apod. Po zavěšení se režim volby opět změní na pulzní.

Jak se používá tlačítko PAUSE (Pro uživatele analogových pobočkových ústředn/ dálkových služeb)

Stisknutí tlačítka se doporučuje při volbě přes pobočkovou ústřednu nebo pro zadání přístupového čísla dálkového hovoru.

Příklad: Přístupové číslo na vnější linku



→ →

- Stisknutím tlačítka vložíte pauzu. To zamezuje chybnému zadání při volbě nebo opakované volbě čísla uloženého v paměti.
- Opakovaným stisknutím tlačítka lze pauzu mezi zadávanými čísly prodloužit.

► Zvláštní funkce

Vypnutí mikrofonu během hovoru

Stiskněte během hovoru tlačítko .

- Začne blikat kontrolka vypnutí mikrofonu MUTE ().
- Volající vás od této chvíle neuslyší, zatímco vy jeho ano.
- Chcete-li v hovoru pokračovat stiskněte znovu tlačítko .

Zapnutí/vypnutí přehrávání hudby během přidržení hovoru

Následujícím postupem můžete zapnout nebo vypnout přehrávání hudby během přidržení hovoru. Přednastavená hodnota je "Zapnuto".

Zkontrolujte, zda není hovor přidržen.

- 1 Stiskněte tlačítko .
 - Začne blikat kontrolka vypnutí mikrofonu MUTE ().
- 2 Stiskněte tlačítko .
- 3 Stiskněte tlačítko .
- 4 Pro vypnutí stiskněte tlačítko .
NEBO
Pro zapnutí stiskněte tlačítko .
- 5 Stiskněte tlačítko .
 - Ozve se dlouhé pípnutí.
 - Kontrolka vypnutí mikrofonu MUTE () zhasne.
 - Zařízení se vrátí do pohotovostního režimu.

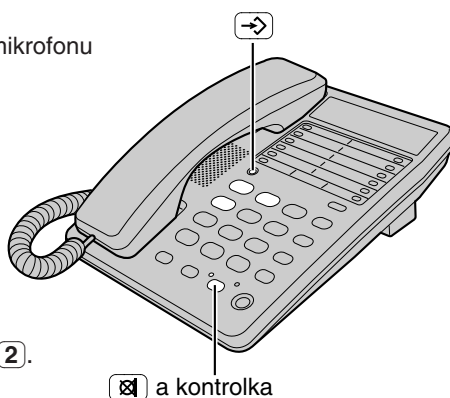



Tlačítko RECALL

Stisknutím tlačítka **R** můžete vybrat speciální funkce hostitelské pobočkové ústředny, jako je přepojení hovorů nebo přístup ke speciálním telefonním službám (doplňkovým), jako je čekající hovor.

Volba délky trvání signálu flash

Délka trvání signálu flash závisí na pobočkové nebo místní veřejné ústředně. Programováním je možno zvolit délku: 80, 90, 100, 110, 200, 250, 300, 400, 600 nebo 700 ms (milisekund). Výchozí nastavení je 100 ms.

Zkontrolujte, zda není hovor přidržen.

1 Stiskněte tlačítko **→**.

- Začne blikat kontrolka vypnutí mikrofonu MUTE (**☒**).

2 Stiskněte tlačítko **☒**.

3 Stiskněte tlačítko **2**.

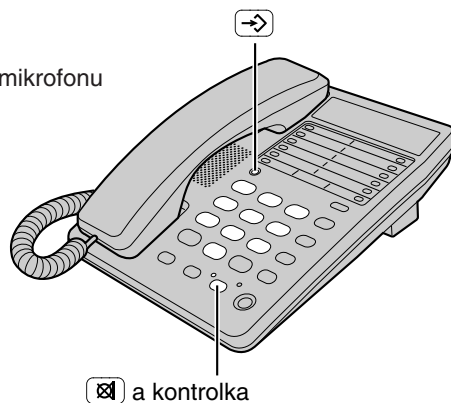

4 Stiskněte číselné tlačítko (**1** – **0**).

- | | | | |
|-------------------|-------------------|-------------------|-------------------|
| 1 : 80 ms | 2 : 90 ms | 3 : 100 ms | 4 : 110 ms |
| 5 : 200 ms | 6 : 250 ms | 7 : 300 ms | 8 : 400 ms |
| 9 : 600 ms | 0 : 700 ms | | |

5 Stiskněte tlačítko **→**.

- Ozve se dlouhé pípnutí.
- Kontrolka vypnutí mikrofonu MUTE (**☒**) zhasne.
- Zařízení se vrátí do pohotovostního režimu.

- Pokud jste připojeni přes pobočkovou ústřednu (PBX), může využití jejích funkcí (přepojení hovorů apod.) vyžadovat delší signál flash. Poradte se o správném nastavení s provozovatelem pobočkové ústředny.









Pokročilé ovládání

► Zvláštní funkce

Nastavení hesla

Čtyřmístným heslem zamezíte neautorizovanému používání Vašeho zařízení. Heslo je požadováno pro nastavení blokování/odblokování klávesnice a zakázání/povolení hovorů. Přednastavené heslo je "1111".

Zkontrolujte, zda není hovor přidržen.

- 1 Stiskněte tlačítko .
 - Začne blikat kontrolka vypnutí mikrofonu MUTE ().
- 2 Stiskněte tlačítko .
- 3 Stiskněte tlačítko .
- 4 Zapište aktuální heslo.
- 5 Stiskněte tlačítko .
 - V případě, že je zapsáno správné heslo, ozve se pípnutí.
 - V případě, že je zapsáno nesprávné heslo, ozvou se tři pípnutí. Zapište správné heslo a stiskněte tlačítko .
 - Pro návrat do pohotovostního režimu zvedněte sluchátko z vidlice telefonu a zavěste jej.
- 6 Pomocí čtyřech číslic zapište nové heslo.
- 7 Stiskněte tlačítko .
 - Ozve se dlouhé pípnutí.
 - Kontrolka vypnutí mikrofonu MUTE () zhasne.
 - Zařízení se vrátí do pohotovostního režimu.

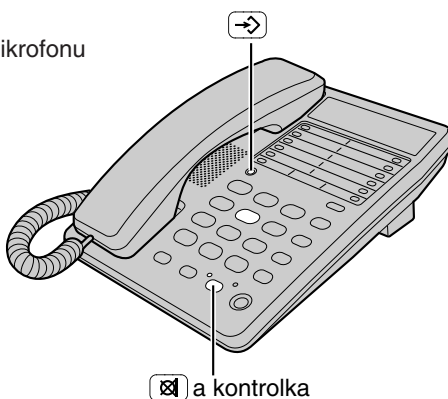

Poznačte si prosím své heslo. V případě, že jej zapomenete, kontaktujte svého prodejce nebo servisní středisko Panasonic.



Zablokování klávesnice číselníku

Můžete zamezit uskutečnění hovorů z Vašeho telefonního přístroje s výjimkou jednoho telefonního čísla, které je uloženo v horní "UPPER" paměťové pozici ve spodní levé části klávesnice jednodotykové volby telefonního čísla. Po zablokování klávesnice číselníku lze volat pouze čísla tísňového volání. Dokud klávesnici neodblokujete, může přístroj pouze přijímat hovory.



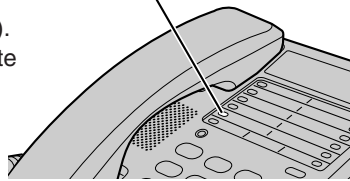

Předtím, než použijete tuto funkci, doporučujeme Vám, abyste si uložili číslo tísňového volání v horní "UPPER" paměťové pozici ve spodní levé části klávesnice jednodotykové volby telefonního čísla (str. 14). I v případě, že je klávesnice uzamčena, budete moci provést volbu tohoto telefonního čísla.

- Jestliže toto tlačítko nevyužijete pro číslo tísňového volání, bude číslo uložené pod tímto tlačítkem povoleno i při zamčené klávesnici.

Toto tlačítko
jednodotykové volby



Jak se nastavuje blokování klávesnice číselníku

- 1 Stiskněte tlačítko .
 - Začne blikat kontrolka vypnutí mikrofonu MUTE ().
- 2 Zapište heslo (str. 20).
- 3 Stiskněte tlačítko .
 - Ozve se dlouhé pípnutí.
 - V případě, že je zapsáno nesprávné heslo, ozvou se tři pípnutí. Zapište správné heslo a stiskněte tlačítko .
 - Kontrolka vypnutí mikrofonu MUTE () zhasne.
 - Zařízení se vrátí do pohotovostního režimu.

Při zablokované klávesnici lze používat dále uvedené funkce.

- Volat na telefonní číslo, které je uloženo v horní "UPPER" paměťové pozici ve spodní levé části klávesnice jednodotykové volby telefonního čísla (str. 16)
- Nastavit hlasitost sluchátka a reproduktoru (str. 10)
- Vypínání mikrofonu (str. 18)

Odblokování klávesnice číselníku

Zopakujte znovu body 1 až 3 výše uvedeného postupu.



► Zvláštní funkce

Omezení hovorů

Tato funkce umožňuje zamezit volbě telefonních čísel začínajících určitou číslicí (číslicemi) (1 nebo 2 číslice) z vašeho telefonu. Telefonní čísla, která mají omezení pro vedoucí číslice nelze volit.

Jak se nastavuje blokování klávesnice číselníku

Zkontrolujte, zda není hovor přidržen.



- 1 Stiskněte tlačítko .
 - Začne blikat kontrolka vypnutí mikrofonu MUTE ().



- 2 Stiskněte tlačítko  .

- 3 Stiskněte tlačítko  .
 - V případě, že použijete původní heslo "1111", nebudete jej muset zapisovat. Přejděte na bod 6.

- 4 Zapište heslo (str. 20).

- 5 Stiskněte tlačítko  .
 - V případě, že je zapsáno nesprávné heslo, ozvou se tři pípnutí. Zapište správné heslo a stiskněte tlačítko  .

- 6 Zadejte číslo(a) (1 nebo 2 číslice), pro která chcete omezit volbu ( až ).
 - V případě, že zapišete nesprávné číslo, zapište jej znovu.
 - V případě, že budete chtít změnit dvě blokované číslice na jednu, stiskněte tlačítko  a zapište jednu číslici.

- 7 Stiskněte tlačítko  .
 - Ozve se dlouhé pípnutí.
 - Kontrolka vypnutí mikrofonu MUTE () zhasne.
 - Zařízení se vrátí do pohotovostního režimu.

• V případě, že je Vaše zařízení připojeno k pobočkové ústředně, nemusí tato funkce fungovat. Další informace Vám sdělí výrobce Vaší pobočkové ústředny.

Zrušení zakázaných hovorů

Zopakujte kroky 1 až 5. Stisknutím tlačítka  v bodě 6 zrušíte zakázané hovory a potvrďte stisknutím tlačítka  .

• Ozve se dlouhé pípnutí a zařízení se vrátí do pohotovostního stavu.

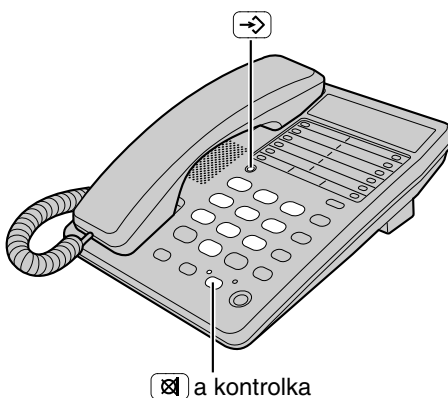

Používání doplňkové náhlavní soupravy ➔

Připojením náhlavní soupravy můžete uskutečňovat hovory v režimu hands-free. Používejte pouze náhlavní soupravu Panasonic KX-TCA89EX.

Připojení doplňkové náhlavní soupravy

Náhlavní soupravu připojte k zařízení pomocí konektoru, jak je uvedeno na obrázku níže.

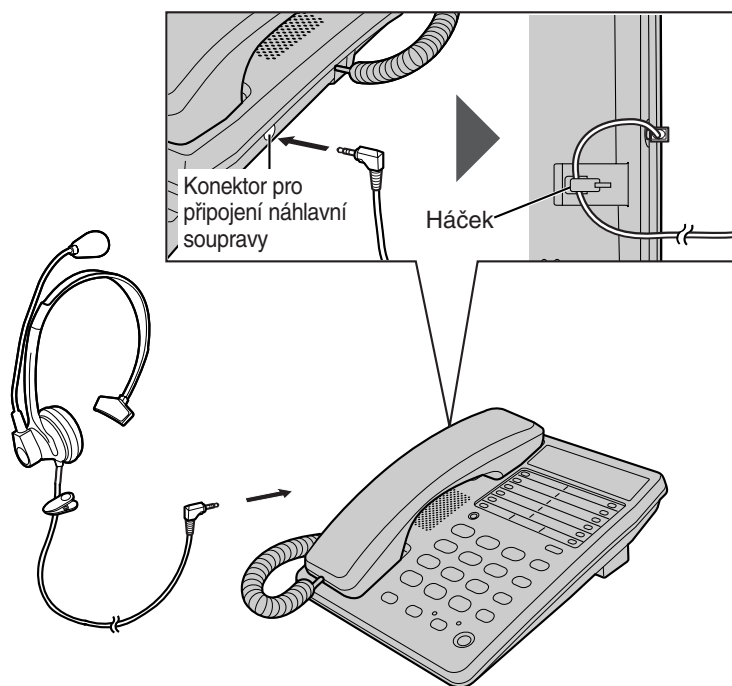

Abyste mohli uskutečnit normální konverzaci, odpojte náhlavní soupravu.

Další informace

► Používání doplňkové náhlavní soupravy

Uskutečnění/odpověď na hovory

Zkontrolujte, zda máte nainstalované baterie.

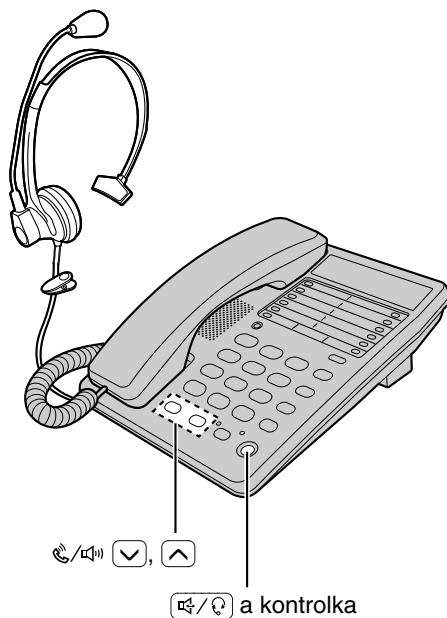

- 1 Stisknutím tlačítka uskutečníte/odpovíte na hovor.
 - Kontrolka hlasitého telefonu/sluchátka () bude blikat.
 - Jestliže se během volby telefonního čísla zmýlíte, stiskněte dvakrát tlačítko a zopakujte volbu.
- 2 Pro zavěšení stiskněte tlačítko .
 - Kontrolka zhasne.

Pro nastavení hlasitosti náhlavní soupravy (4 úrovně):

Během používání náhlavní soupravy stiskněte tlačítko nebo .

- Během hovoru s náhlavní soupravou nemůžete přepnout hovor na sluchátko pouhým zvednutím z vidlice telefonu.
- V případě, že odpojíte doplňkovou náhlavní soupravu během hovoru se zavěšeným sluchátkem, bude hovor přepnut na hlasitý poslech.
- Během hovoru v režimu hlasitého poslechu můžete přepnout hovor na náhlavní soupravu připojením náhlavní soupravy k zařízení.

Výměna baterií

V případě, že nefunguje hlasitý telefon, nastal čas pro výměnu baterií. Baterie vyměňte během jedné minuty, aby zůstala zachována naprogramována data.

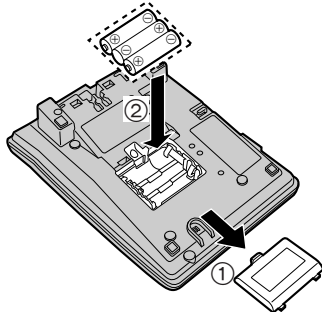

1. Zatlačte ve směru šipky a vysuňte kryt baterií.

2. Nahradejte baterie za nové podle jejich polarit a zavřete kryt baterií.

• Baterie vyměňte v okamžiku, kdy je sluchátko zavěšeno.

Upozornění pro používání baterií:

Baterie byste měli používat správně podle pokynů, v jiném případě může dojít k poškození zařízení vytečeným elektrolytem.





- Nepoužívejte současně různé typy baterií.
- Nesnažte se dobíjet, zkratovat, rozebírat zahřívat nebo vhadzovat baterie do ohně.
- Při výměně baterií vždy vyměňte všechny baterie.

Poznámka:

- Před otevřením prostoru baterií odpojte telefon od telefonní linky.
- Baterie pravidelně vyměňujte minimálně jednou za půl roku (v případě alkalických baterií). V jiném případě může dojít k nesprávné funkci. Jestliže používáte Manganové články, výměnu provádějte jednou za tři měsíce.
- Nepoužívejte Ni-Cd akumulátory.

Další informace

Než vyhledáte pomoc

Závada	Opatření
Zařízení nepracuje.	<ul style="list-style-type: none"> • Zkontrolujte, zda je zařízení správně nastaveno (str. 5–9). • Pro resetování zařízení vyjměte baterie a potom je znovu nainstalujte.
Přístroj nevyzvání.	<ul style="list-style-type: none"> • Přepínač RINGER je nastaven na "OFF". Nastavte "HIGH" nebo "LOW" (str. 8).
Nelze navolit číslo.	<ul style="list-style-type: none"> • Zkontrolujte, zda je správně nastaven režim volby (str. 8). • Je nastaveno zablokování telefonu. Odblokování telefonu je popsáno na str. 21. • Volba požadovaného čísla je omezena. Zrušení je popsáno na str. 22.
Druhý účastník vás náhle přestal slyšet.	<ul style="list-style-type: none"> • Během hovoru jste stiskli tlačítko . Stiskněte znovu tlačítko .
Nelze naprogramovat některé funkce, např. režim volby.	<ul style="list-style-type: none"> • Během přidržení hovoru nelze programovat. • Během programování nedělejte pauzy delší než 60 sekund.
Přístroj neukládá telefonní čísla do paměti.	<ul style="list-style-type: none"> • Během přidržení hovoru nelze programovat. • Zkontrolujte, zda jsou v zařízení nainstalovány baterie a jejich stav. • Nezadávejte telefonní číslo delší než 22 čísel.
Během programování začne přístroj vyzvánět a ukončí programování.	<ul style="list-style-type: none"> • Přijměte hovor vyzvednutím mikrotelefonu nebo stisknutím tlačítka . Po zavěšení začněte programovat znovu.
Nelze provést opakovanou volbu telefonního čísla stisknutím tlačítka  .	<ul style="list-style-type: none"> • V případě, že naposledy volené číslo bylo delší jak 32 číslic, nebude provedena správně jeho volba.
Naprogramované informace jsou vymazány.	<ul style="list-style-type: none"> • V případě, že jsou baterie v zařízení vybité, může dojít k vymazání naprogramovaných informací. V případě potřeby zopakujte naprogramování.

Bezpečnostní pokyny

Věnujte mimořádnou pozornost dále uvedeným bezpečnostním pokynům.

Instalace

Provozní prostředí

- 1) **Voda a vlhkost:** Nepoužívejte zařízení v dosahu odstříkující vody (sprcha, umývadlo, dřez). Nevystavujte zařízení působení páry a vlhkosti.
- 2) **Vysoká teplota:** Neumísťujte zařízení v blízkosti tepelných zdrojů (např. radiátorů a topných těles). Teplota provozního prostředí by neměla poklesnout pod 5°C a překročit 40°C.

Umístění

- 1) Nepokládejte na základní jednotku žádné těžké předměty.
- 2) Dbejte na to, aby se do zařízení nedostaly cizí předměty nebo abyste na ně nevyllili žádnou tekutinu. Nevystavujte zařízení působení kouře, prachu, vibracím a nárazům.
- 3) Umístěte základní jednotku na rovnou plochu.

UPOZORNĚNÍ:

Pro snížení nebezpečí požáru nebo zranění osob, přečtěte si a dodržujte následující pokyny.

1. Používejte pouze specifikované typy baterií.
2. Nevhazujte baterie do ohně. V jiném případě může dojít k výbuchu.
3. Nesnažte se rozebírat baterie. Elektrolyt je žíravina a může způsobit poleptání pokožky nebo sliznic. Elektrolyt baterií je jedovatý.
4. Zamezte zkratování pólů baterií kovovými předměty - nemějte uloženy baterie v blízkosti kovových předmětů, jako jsou prstýnky, náramky a klíče. Může dojít k přehřátí baterií/vodiče a následného způsobení popálení.
5. Nepokoušejte se dobíjet baterie, které jsou určeny pro použití v tomto zařízení. Mohlo by dojít k vytečení elektrolytu nebo výbuchu.
6. Nepokoušejte se obnovovat zahříváním baterie, které jsou určeny pro použití v tomto zařízení. Mohlo by dojít k vystříknutí elektrolytu a následnému popálení.
7. Vyměňujte najednou všechny baterie. Kombinací vybitých a nových baterií by mohlo vlivem zvýšeného tlaku článku dojít k vytečení elektrolytu z vybitých článků nebo k jejich roztržení.
8. Při instalaci dodržujte naznačené polarity. Nesprávnou instalací může dojít k vytečení elektrolytu.
9. V případě, že nebudete zařízení používat delší dobu (několik měsíců), vyjměte z něj baterie. Během této doby by mohlo dojít k vytečení elektrolytu z baterií do zařízení.
10. Vybité baterie okamžitě zlikvidujte. V jiném případě by mohlo dojít k vytečení elektrolytu z baterií do zařízení.
11. Při uskladnění tohoto zařízení nebo baterií se vyhněte prostorám s vyššími teplotami. Baterie, které jsou uskladněny v ledničce kvůli zachování své kapacity, by měly být ochráněny proti z kondenzování vody během uskladnění a rozmrazení. Po uskladnění baterií v ledničce je musíte nechat před dalším použitím stabilizovat při pokojové teplotě.

Další informace

Ochrana proti úderu blesku

Tento přístroj je vybaven vestavěnou bleskojistkou.

V případě, že se nacházíte v oblasti s častým výskytem bouřek, doporučujeme Vám, abyste si nainstalovali ochranu proti přepětí.

O realizaci tohoto opatření požádejte svého prodejce.

- Na poškození úderem blesku se nevztahuje záruka, ačkoli je přístroj vybaven bleskojistkou.

UPOZORNĚNÍ:

S OHLEDEM K ZABRÁNĚNÍ POŽÁRU ČI ÚRAZU ELEKTRICKÝM PROUDEM NEVYSTAVUJTE VÝROBEK DEŠTI ANI PŮSOBENÍ VLHKOSTI.

Nastanou-li nějaké potíže, odpojte přístroj od telefonní linky a připojte k ní telefon o kterém víte, že funguje. Bude-li pracovat správně, nepřipojujte zařízení k telefonní lince, dokud nebude opravené. Jestliže správně fungující telefon také nefunguje, informujte telefonní společnost.

Podmínky připojení přístroje k veřejné telefonní síti v České republice.

1. Připojení zařízení k analogovému rozhraní veřejné telekomunikační sítě ČR a jeho uvedení do provozu může účastník provést sám podle návodu k použití.
2. Zařízení je schopno samostatného provozu.
3. Zařízení je řešeno jako ukončovací.
4. Zařízení je dodáváno s odpojitelným telefonním kabelem s konektory RJ11. Zapojení do starších (čtyřkolíkových) telefonních zásuvek se provádí za pomoci schválené telefonní redukce (není předmětem dodávky).

ČTÚ 2001 N
T 1489

**Kyushu Matsushita Electric Co., Ltd.**

Vyrobil Kyushu Matsushita Electric (Malaysia) Sdn. Bhd. Johor Malaysia